



www.monoequip.com

Entrez le numéro de série ici . _____

Dans le cas d'une enquête, veuillez indiquer ce numéro de série



Manuel d'utilisation et d'entretien

INJECTEUSE A CREME ELECTRONIQUE

A Utiliser uniquement avec de la garniture sans pépins



DÉCLARATION DE CONFORMITÉ

Par la présente, nous déclarons que cette machine est conforme aux exigences relatives à la santé et la sécurité de :

- The Machinery Directive 2006 / 42 / EC
- The Low voltage Directive 2006 / 95 / EC
- The requirements of the Electromagnetic Compatibility Directive 2004 / 108EC, 91 / 263 / EEC, 92 / 31 / EEC
- The General Safety of Machinery and food processing Standards applicable
- Materials and Articles intended to come into contact with food - Regulation (EC) No. 1935 / 2004
- Good manufacturing practice for Materials intended to come into contact with food - Regulation (EC) No. 2023 / 2006

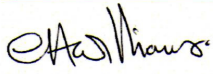
Signed	
G.A. Williams – Quality Manager	

Date	
-------------	--

Machine FG Code.		Machine Serial No.	
-----------------------------	--	-------------------------------	--

A technical construction file for this machine is retained at the following address:

MONO EQUIPMENT
Queensway,
Swansea West Industrial Park,
Swansea
SA5 4EB
UK

MONO EQUIPMENT is a business name of **AFE GROUP Ltd**
Registered in England No.3872673 VAT registration No.923428136

Registered office: Unit 35,
Bryggen Road,
North Lynn Industrial Estate,
Kings Lynn Norfolk,
PE30 2HZ

Le non respect des instructions de nettoyage et d'entretien détaillées dans ce manuel peut remettre en cause la garantie de cette machine

A Utiliser uniquement avec de la garniture sans pépins



INDEX



- 1.0 INTRODUCTION**
- 2.0 DIMENSIONS**
- 3.0 CARACTERISTIQUES**
- 4.0 SECURITE**
- 5.0 INSTALLATION**
- 6.0 ISOLATION**
- 7.0 INSTRUCTIONS DE NETTOYAGE**
- 8.0 CONDITIONS D'UTILISATION**
- 9.0 INSTRUCTIONS D'UTILISATION**
- 10.0 PROGAMMATION**
- 11.0 ENTRETIEN**
- 12.0 RESOUDRE LES PROBLEMES**
- 13.0 PIECES DETACHES ET SERVICE**
- 14.0 ELECTRICITE**

1.0 INTRODUCTION

L'injecteuse électronique Mono peut garnir beignets et pâtisseries par paires proprement et sans gachis. Les garnitures sont injectés précisément par les deux douilles en quantités variables et préprogrammées.

Pour changer de garniture en cours de route il suffit de retirer la trémie de la console et de la remplacer par une autre contenant la nouvelle garniture.

L'injecteuse MONO est simple à utiliser et à programmer et très simple à nettoyer

2.0 DIMENSIONS

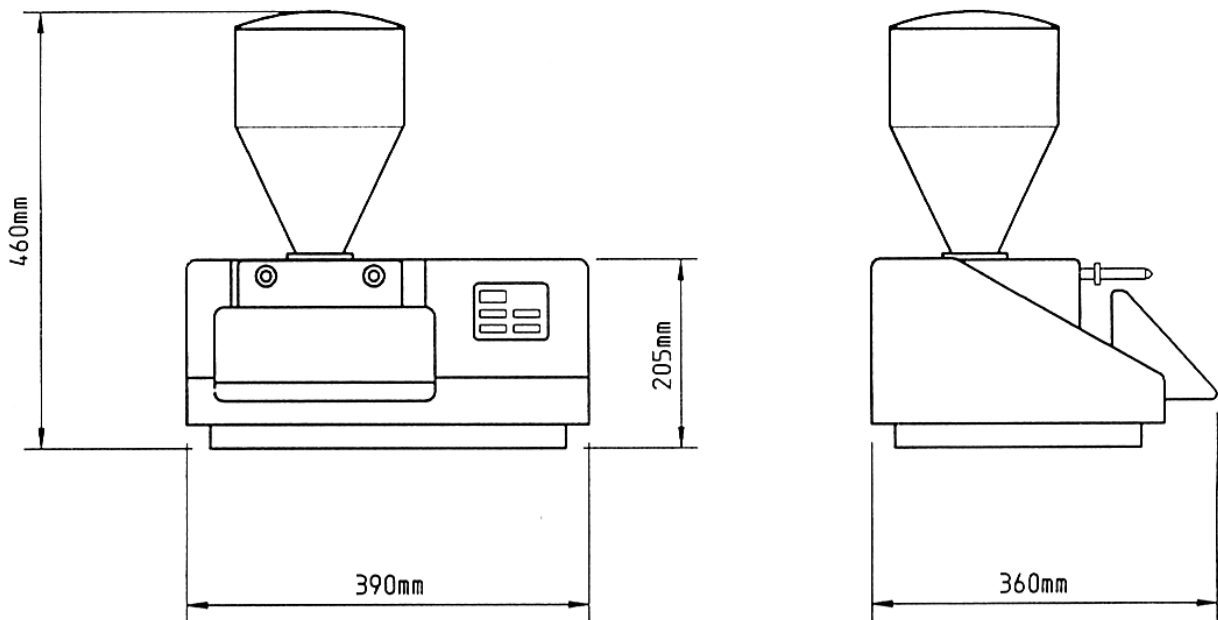

Hauteur (avec trémie)	460mm	(18")
Hauteur (sans trémie)	205mm	(8")
Profondeur (avec plaque)	360mm	(14")
Largeur	390mm	(15 ½")

3.0 CARACTERISTIQUES

Poids (sans garniture)	10.5kg	(23lbs)
Capacité trémie	9.1kg	(20lbs)
Capacité d'injection	9.5gms à 907gms (1/3oz to 2lbs)	

Ces montants peuvent varier selon la garniture utilisée

<p><u>ATTENTION</u> A UTILISER UNIQUEMENT AVEC DES GARNITURES SANS PEPINS.</p>
--

BRANCHEMENT ELECTRIQUE

Un cable mono-phasé est fourni.

Consultez la plaque signalétique pour la version de la machine.

240volt 1 phase 50Hz total power 60Watts 0.63amps

or

120volt 1 phase 50Hz total power 60Watts 1.5amps

NIVEAU DE BRUIT

Moins de 85dB

4.0 SECURITE

- 1.0 Utiliser toujours la prise la plus proche de la machine pour éviter des cables à terre.
- 2.0 Fiches et cables flexibles doivent etre branchés correctement ainsi que le cable sécurisé par la prise
- 3.0 Les cables flexibles doivent etre mis en place et protégées de façon que de l'équipement ou du matériel lourds ne peuvent les endommager.
- 4.0 Les cables doivent etre controlés régulièrement pour voir s'ils ne sont pas abimés (les controles doivent se faire cables débranchés).
- 5.0 Les cables abimés doivent etre retirés immédiatement.
- 6.0 Les fiches endommagées ou desserrées doivent être remplacées immédiatement.
7. Les prises endommagées doivent être remplacées immédiatement.
8. N'immersez jamais la machine de base dans l'eau.
9. Enlevez la tremie avant de déplacer la machine de base.
10. Seulement les techniciens autorisés sont permis d'effectuer les réparations et l'entretien.
11. Seulement les travailleurs qualifiés peuvent utiliser ou nettoyer cette machine.
12. Ne jamais laisser la machine branchée sans surveillance.
13. Si la machine tombe en panne, il faut contacter le service après de MONO ou l'un des distributeurs officiels.
14. Faites attention des aiguilles qui peuvent être tranchantes.

5.0 INSTALLATION

- 1 L'injecteuse doit être branchée à une prise murale de 16Amp.
- 2 Pour de bons résultats l'injecteuse doit être utilisée sur une surface plane.

6.0 ISOLATION

EN CAS D'URGENCE DEBRANCHER LA PRISE MURALE

7.0 INSTRUCTIONS DE NETTOYAGE

DECONNECTER AVANT NETTOYAGE

- 1.0 La machine doit être nettoyée tous les jours.
- 2.0 Vider le contenu de la trémie dans un récipient couvert pour réutilisation.
NE PAS RECHARGER UNE TREMIE A MOITIE PLEINE.
- 3.0 Laver l'extérieur et le couvercle de la trémie avec un détergent léger et de l'eau chaude .
- 4.0 Démontez la pompe à la base de la trémie en retirant les vis (1) qui maintiennent cette pompe à la chambre (2).

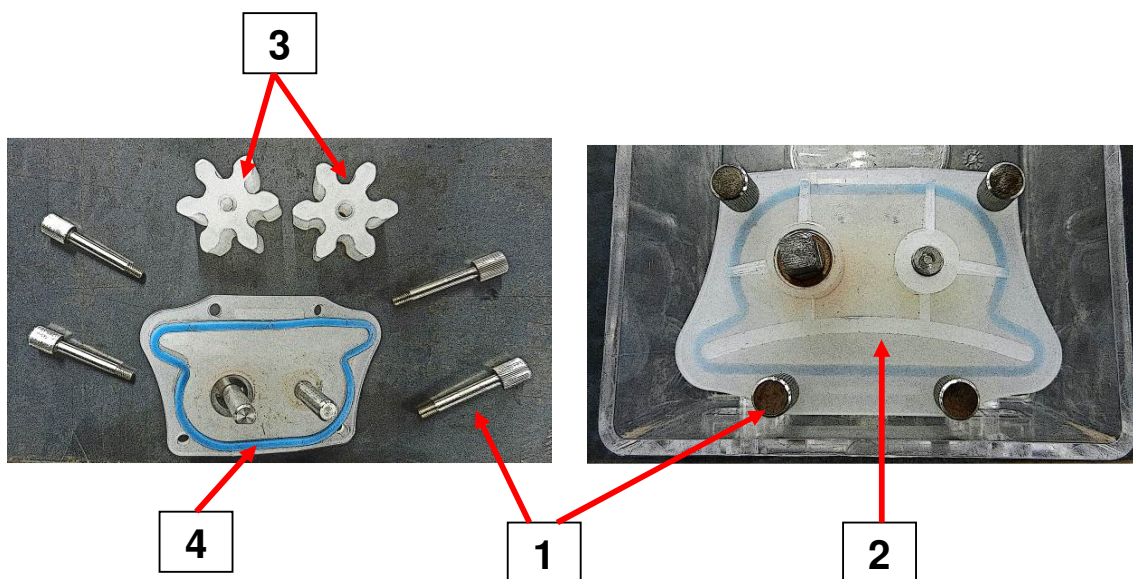

- 5.0 Démontez les éléments de la chambre de la pompe comme montré ci-dessus et lavez correctement.
- 6.0 Sèchez les éléments et remontez les extrudeurs (3) sur les bons axes avec la partie à encastrer vers le bas .
NE PAS FORCER.
- 7.0 Remettez la partie injection dans la chambre de la pompe et fixez avec les vis à mains (1) . Ces vis doivent être serrées uniquement à la main ; l'emploi d'outils pour serrer d'avantage pouvant endommager la chambre.
- 8.0 Essuyez toutes les surfaces extérieures avec un détergent léger et de l'eau chaude

NE JAMAIS IMMERGER LA BASE

8.0 CONDITIONS D'UTILISATION

- 1.0 Pour un résultat optimal l'injecteuse doit être placée sur une surface plane à une hauteur de travail normale.
- 2.0 Les instructions d'utilisation et de nettoyage doivent être suivies méticuleusement.
- 3.0 Ne jamais immerger la base.

9.0 INSTRUCTIONS D'UTILISATION

- 1.0 Brancher la prise moulée du câble à l'arrière de la console de base.
- 2.0 Insérer la prise du câble dans une fiche murale de 16Amp.
- 3.0 Appuyer sur la partie verte "ON" (1) de la membrane de la touche et on pourra lire "00"

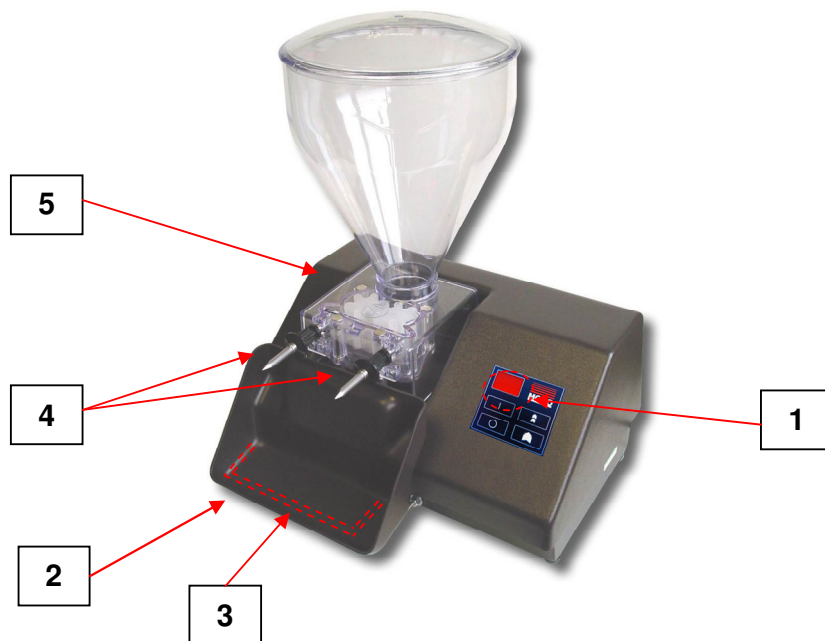

- 4.0 Fixer la plaque d'activation (2) pour centrer la barre de support (3) .
- 5.0 Insérer chaque douille dans (4) la trémie (5) avec la partie plate de l'anneau en plastique vers l'avant .
Quand la douille est insérée jusqu' à l'anneau, tourner la de 90 degrés.
- 6.0 Placer la trémie remplie contre la partie arrière de la console de base.
Abaisser la en position.
En cas de difficulté pour la mise en place de trémie appuyer sur la touche bleue de la membrane "FAST FORWARD" pour afficher un nombre quelconque .puis appuyer sur la plaque d'activation pour permettre à la trémie de se mettre en place

La machine est maintenant prête à l'emploi

10.0 PROGRAMMATION

1.0 Appuyer sur la touche (1) de la membrane pour activer la visualisation .

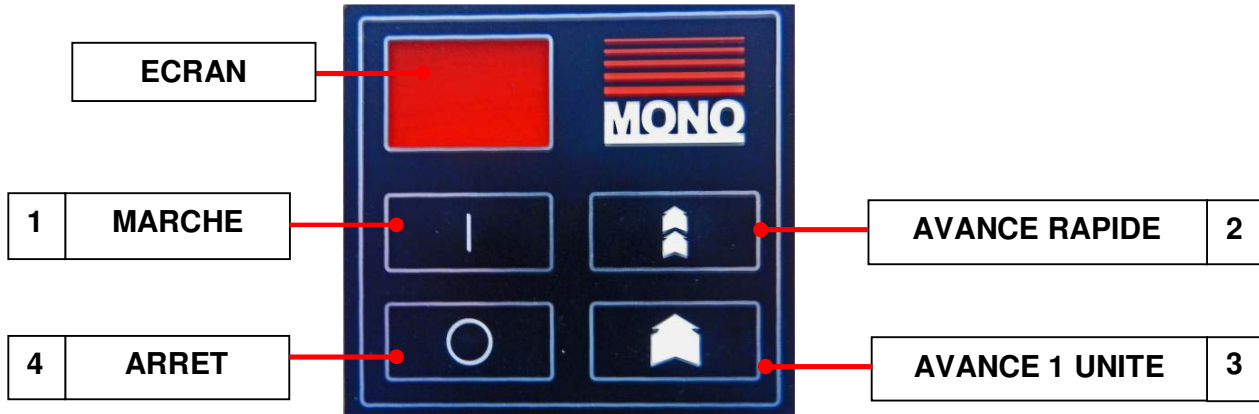

2.0 Appuyer sur la touche (2) pour faire apparaître le numéro souhaité .

OU

Appuyer sur la touche (3) pour faire apparaître les unités une à une.
(pour remise à zéro couper (4) et revenir à (1).

NOTE

LES NOMBRES QUI APPARAISSENT NE CORRESPONDENT NI A UNE QUANTITE NI A UN TEMPS; CE SONT DES REFERENCES . *Quand les réglages corrects sont trouvés pour chaque produit il est conseillé de se les noter.*

3.0 En poussant les produits sur les douilles et contre la plaque d'activation ,une quantité précise est injectée à chaque fois .

Après usage éteindre la machine en appuyant sur la touche (4)

Si la plaque d'activation est appuyée ; de la garniture sortira des douilles .

11.0 ENTRETIEN

En nettoyant la machine après chaque usage elle fonctionnera de manière régulière , hygiénique et économique .

Aucun autre entretien n'est nécessaire ..



12.0 RESOUDRE LES PROBLEMES

PAS DE CONFITURE INJECTEE .

- 1.0 Vérifier les branchements de la machine .
- 2.0 Vérifier si la trémie est remplie
- 3.0 Vérifier si la garniture n'est pas trop ferme ..
NOTE – Ne pas utiliser de garniture ou de confiture cristallisées ou avec pépins .
- 4.0 Vérifier que l'affichage ne soit pas sur "00" .

Si des problèmes subsistent contacter le S.A.V. .

DE LA CONFITURE S'ECOULE DE LA BASE DE LA TREMIE .

- 1.0 Vérifier que la plaque de la pompe–voir (1) –a bien été remontée après nettoyage .

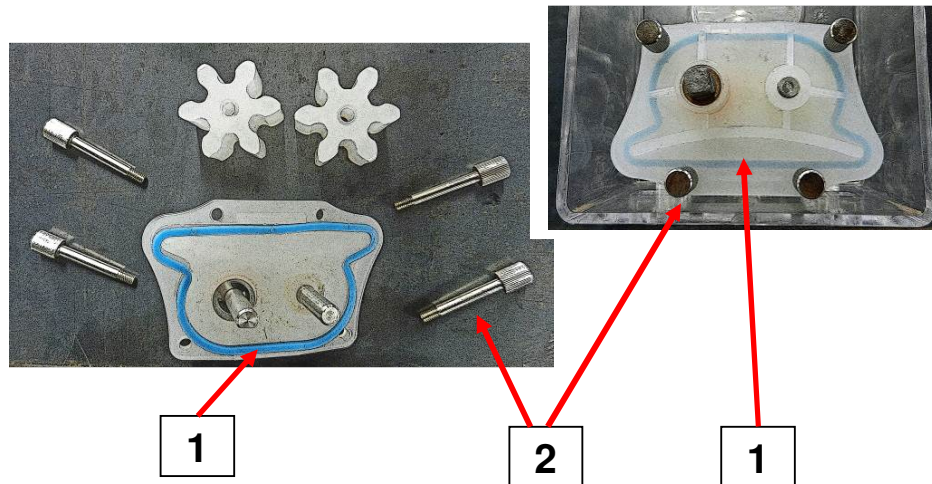

- 2.0 Vérifier si l'ensemble de la pompe n'est pas abimé .
- 3.0 Vérifier si les vis (2) ne soient ni trop ni trop peu serrées(serrage manuel seulement)

Si des problèmes subsistent contacter le S.A.V. .

13.0 PIECES DETACHEES ET SERVICE

En cas de problème, n'hésitez pas à contacter le
Service à la clientèle

Queensway
Swansea West Industrial Estate
Swansea.
SA5 4EB
UK

[email:spares@monoequip.com](mailto:spares@monoequip.com)

Spares Tel. +44(0)1792 564039

Web site:www.monoequip.com

Tel. +44(0)1792 561234

Si un défaut appar(voir dernière page du manuel)

IF IN ANY DOUBT - ASK

AMERICAN VERSION ONLY

PT-Ref	DESCRIPTION	PART NUMBER
1	HOPPER (COMPLETE)	053-02-00000
2	HOPPER LID	053-02-00300
3	NOZZLE ASSY	053-03-03900
4	TRAY	053-01-03500
5	MEMBRANE PANEL	B902-89-003
6	ACTUATING SWITCH	B765-07-001
7	RUBBER COVER	B765-18-001
8	'O' RING	A900-12-086
9	RUBBER FEET	A900-18-049
10	EMI FILTER	B842-48-012
EMI FILTER (after 05/07)		
11	GEAR/MOTOR 240V	B773-48-002
	GEAR/MOTOR 120V	B892-74-006
12	RESISTOR	B892-74-013
13	PCB 240V	B842-59-010
	PCB 120V	B917-93-001
14	HOPPER SEAL	B917-93-011
15	PUMP COVER	A900-12-126
16	THUMB SCREW	053-02-00600
17	FUSE	053-02-00800
18	TOGGLE SWITCH	B900-85-009
19	SOCKET	B765-07-002
20	FOOT SWITCH (OPTION)	B842-06-033
	FOOT SWITCH (OPTION)	B842-07-032
21	CAPACITOR 5MF	B842-23-011 (240V)
	CAPACITOR 10MF	B842-23-012 (120V)

REV	A	JC	10-7-15	DATE	PT 21	INTERNAL CAPACITOR 10MF WAS 14MF	REV NO.	14-15	ECH NO.	
<p>MONO EQUIPMENT QUEENSWAY SWANSEA WEST IND PARK SWANSEA, SA5 4EB. TEL: (01782) 561234 FAX: (01782) 561016</p>										
TITLE:						ELECTRONIC DOUGHNUT & PASTRY FILLER				
ELECTRICAL SPECIFICATIONS:-						COMPONENT PARTS LIST				
DRAWN:						ELECTRICALLY APPROVED BY:-				
RAC / JC										
DATE:						DRAWING NO.				
22-8-14						M053E25-00000				
						REV: A				

COPYRIGHT © 1998 - THIS DESIGN/DRAWING IS THE PROPERTY OF MONO EQUIPMENT LTD. AND MUST NOT BE REPRODUCED, COPIED, NOR ITS CONTENTS DIVULGED WITHOUT PRIOR WRITTEN PERMISSION.

***ENTRETIEN
POUR TECHNICIENS
QUALIFIES***

Pour securite

**Il est deconseiller au personnel de
la boulangerie d'effectuer
les operations suivantes**





14.0 ELECTRICITE

IF IN ANY DOUBT - ASK

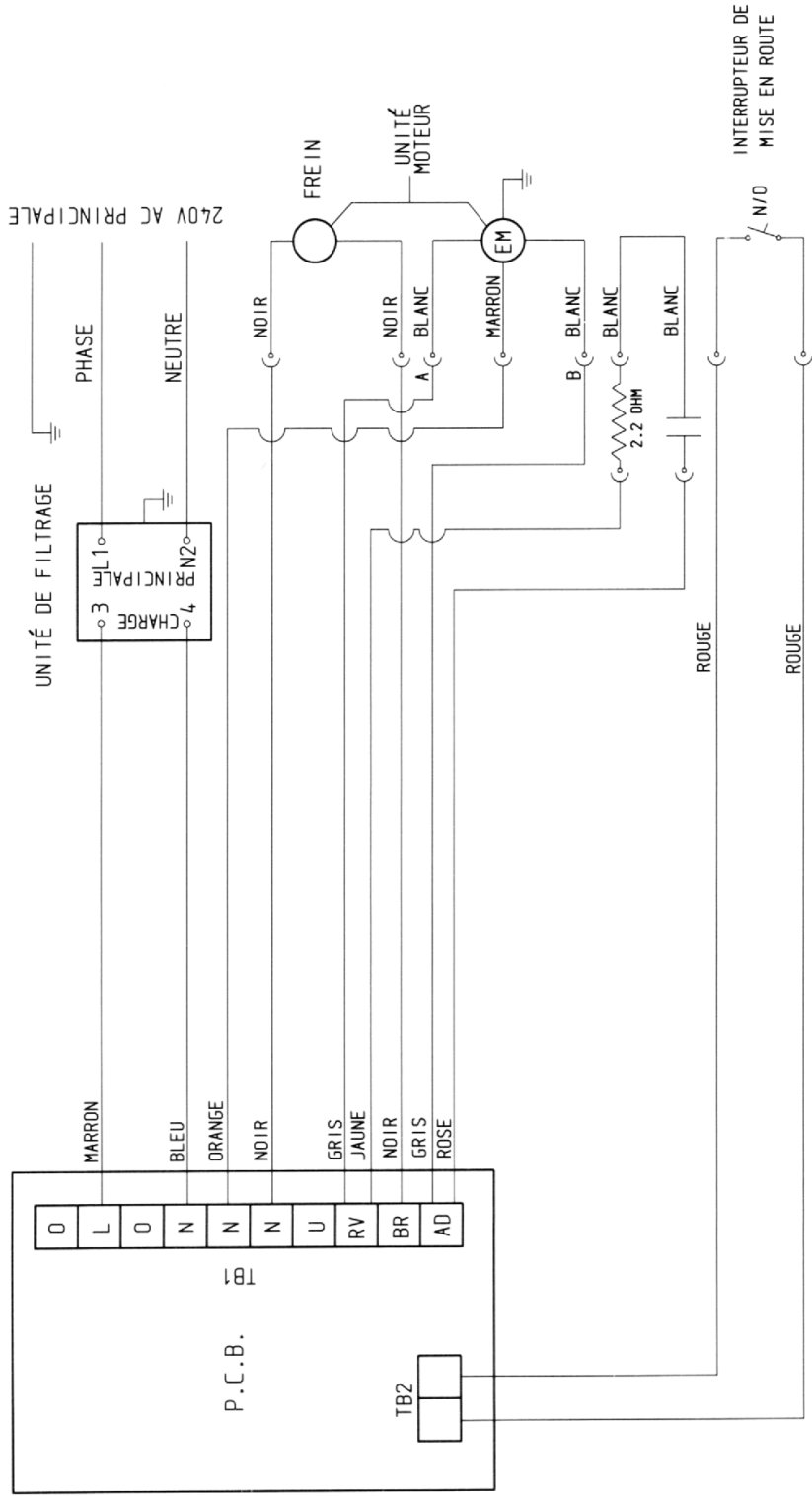

REV	SIG	DATE	REVISION	ECN NO.
<p>MONO EQUIPMENT QUEENSWAY SWANSEA WEST IND PARK SWANSEA, SA5 4EB. TEL: (01792) 581234 FAX: (01792) 581016</p>			<p>TITLE: INJECTEUR À CRÈME SCHEMA DE CABLAGE</p>	
<p>ELECTRICAL SPECIFICATIONS:-</p>			<p>DRAWN: RAC</p>	
<p>REDRAWN ON CAD 14-2-2000 J.C.</p>			<p>ELECTRICALLY APPROVED BY:- P. BOYLES</p>	
<p>En cas de mauvais sens de rotation intervenir les connexions A & B</p>			<p>DATE: 26-8-03</p>	
<p>COPYRIGHT © 1998 - THIS DESIGN/DRAWING IS THE PROPERTY OF MONO EQUIPMENT LTD. AND MUST NOT BE REPRODUCED, COPIED, NOR ITS CONTENTS DIVULGED WITHOUT PRIOR WRITTEN PERMISSION.</p>			<p>DRAWING NO: M053E0100590F</p>	
			<p>REV: B</p>	

IF IN ANY DOUBT - ASK

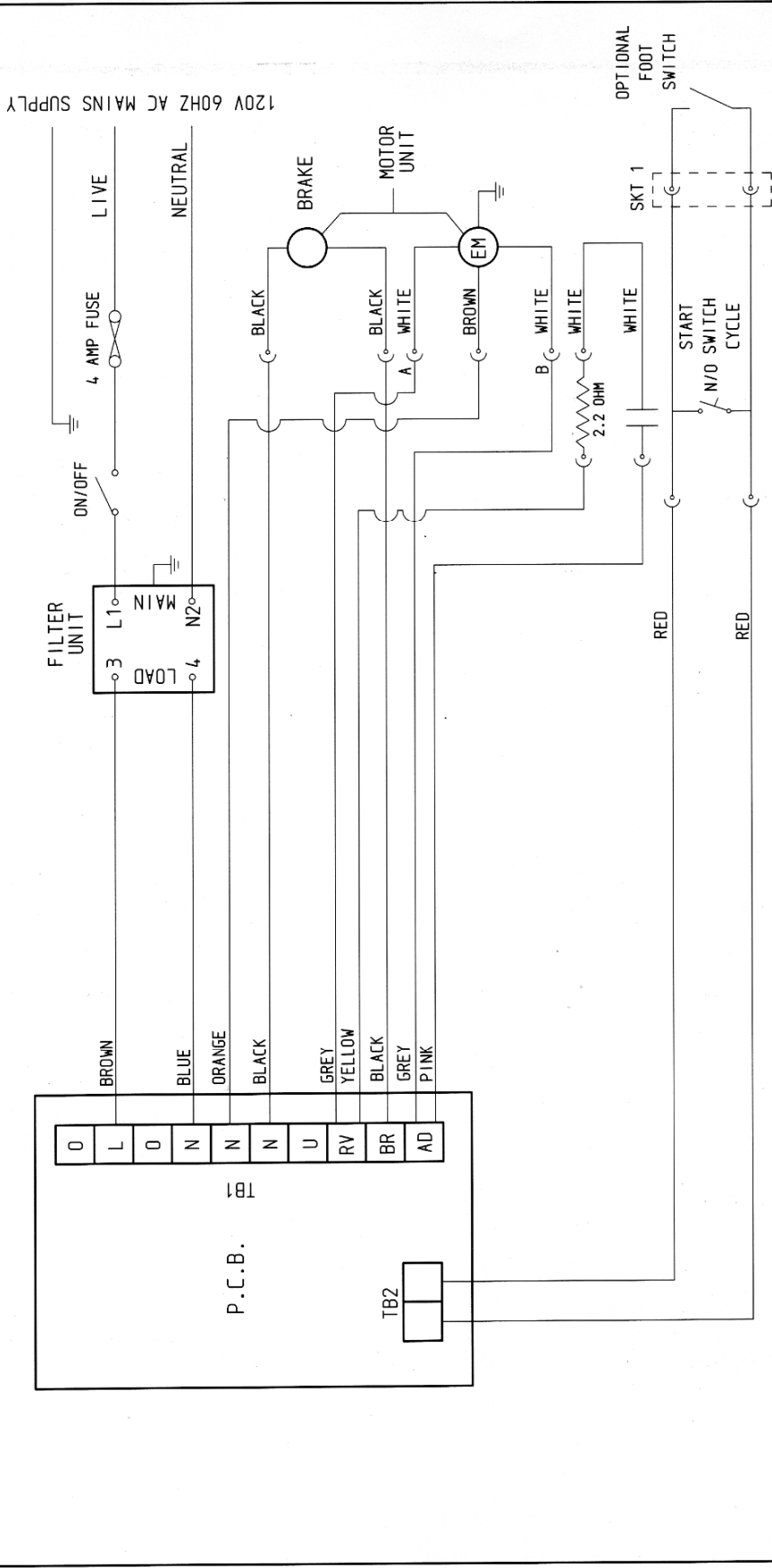

REV	SIG	DATE	REVISION	ECN NO.
<p>MONO QUEENSWAY SWANSEA WEST IND PARK SWANSEA SA5 4EB. TEL: (01792) 581234 FAX: (01792) 581016</p>				
<p>MONO QUEENSWAY SWANSEA WEST IND PARK SWANSEA SA5 4EB. TEL: (01792) 581234 FAX: (01792) 581016</p>			<p>TITLE: AUTO JAMMER WIRING DIAGRAM</p>	
<p>ELECTRICAL SPECIFICATIONS:- 120V 60HZ 1 PHASE</p>			<p>DRAWN: J. CROSS ELECTRICALLY APPROVED BY:- A. THOMAS</p>	
<p>REDRAWN ON CAD 14-2-2000 J.C.</p>			<p>DATE: 22-8-14 DRAWING NO: 053E25-00100</p>	
<p>COPYRIGHT © 1998 - THIS DESIGN/DRAWING IS THE PROPERTY OF MONO EQUIPMENT LTD. AND MUST NOT BE REPRODUCED, COPIED, NOR ITS CONTENTS DIVULGED WITHOUT PRIOR WRITTEN PERMISSION.</p>				

IF ROTATION INCORRECT INTERCHANGE
CONNECTORS A & B

Si un problème survient, s'il vous plaît n'hésitez pas à contacter l' Service à la clientèle, en indiquant le numéro de série de la machine sur la plaque signalétique argent de la machine et sur la couverture de ce manuel



MONO

**Queensway
Swansea West Industrial Estate
Swansea.
SA5 4EB
UK**

email: spares@monoequip.com

Spares Tel. +44(0)1792 564039

Web site: www.monoequip.com

Tel. +44(0)1792 561234